

1 1.23. HST-SL-konsool – tõst-lükanduks – suurt koormust taluv konsool

- maapinnani ulatuvate elementide, eelkõige tõst-lükanduste kinnitamiseks altpoolt
- lihtne ja kiire kinnitamine juba olemasoleva soojustuskihi korral
- suur koormustaluvus
- akna tugev kinnitamine betoonpõrandale
- maksimaalset koormust katsetatud ift-Rosenheim

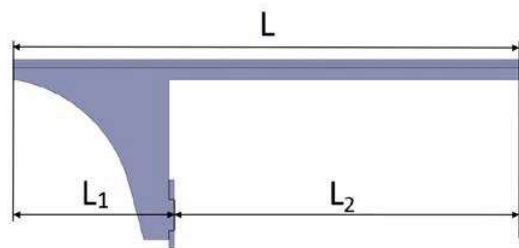
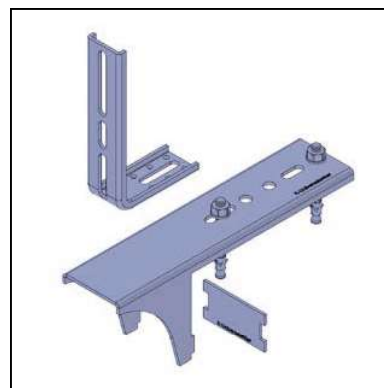

Mõõtmed, vt tabel

HST-SL-konsool koos ühenduskronsteini ja kiilankrutega

Kood	Nimetus [mm]	L [mm]	L1 [mm]	L2 [mm]	Kogus pakis
K-405216	HST-SL-konsool 250-80 - Set	250	80	170	5
K-405217	HST-SL-konsool 300-125 - Set	300	125	175	5
K-405218	HST-SL-konsool 350-175 - Set	350	175	175	5
K-405219	HST-SL-konsool 400-225 - Set	400	225	175	5

Komplekti kuulub: 1 HST-SL-konsool, 1 HST-SL-kaitsepaneel, 1 ühenduskronstein-85x150x3,0, 2 suurt koormust taluvat tüüblit läbimõõduga Ø8x71

Kood	Nimetus [mm]	L [mm]	L1 [mm]	L2 [mm]	Kogus pakis
K-40521410	HST-SL-konsool 250-80	250	80	170	5
K-40521420	HST-SL-konsool 300-125	300	125	175	5
K-40521430	HST-SL-konsool 350-175	350	175	175	5
K-40521440	HST-SL-konsool 400-225	400	225	175	5

Komplekti kuulub: 1 HST-SL-konsool, 1 HST-SL-kaitsepaneel

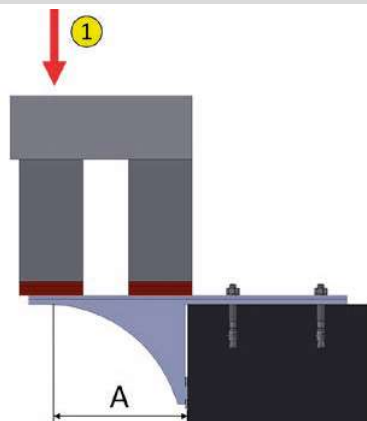
ift-Rosenheimi katse number

Katsetulemused horisontaalsele raskusele

17-001190-PR01 PB 04-K26-09-de-01, 18-003796-PR04 PB-K26-09-de-01

	Kaugus A	Maksimaalne koormus
1	50 mm	622 kg
	95 mm	622 kg
	145 mm	551 kg
	195 mm	284 kg

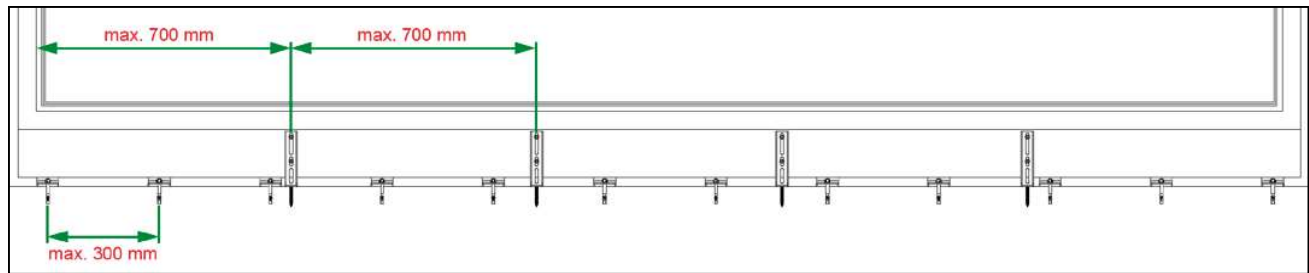

Kinnituste vahekaugus, katsetatud mõõtmed

Paigaldusjuhend

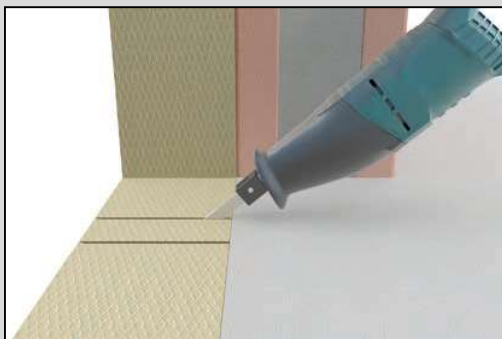

1. etapp

Vajadusel märgistage kinnituse asukoht ja lõigake lahti.



2. etapp

Paigaldage kaitsepaneel. Kaitsepaneel kaitseb pehmeid kivimeid ja tihendeid kahjustuste eest.

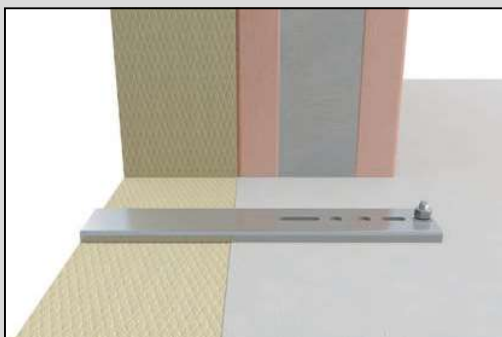

3. etapp

Paigaldage konsool soojustuskihti. Kaitsepaneeliga profiilid peavad asuma betoonpõrandal. Kinnitage konsool esimesse auku suurt koormust taluva tüübliga.

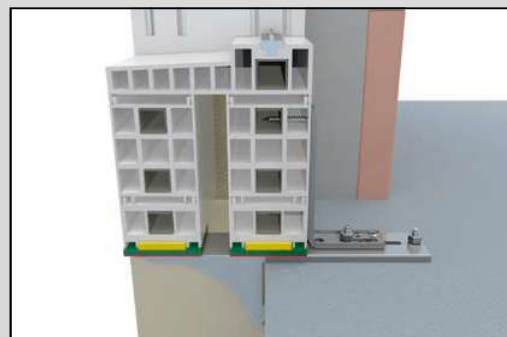

4. etapp

Paigaldage teine suurt koormust taluv tüübel. Kruvige ühenduskronstein profiili ja konsooli külge.

Seotud tooted



J-plokk
Ik 75

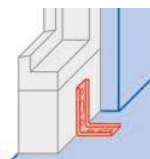

Ühendusprofiilide
kinnitamine
Ik 65